

HT Instruction Manual

HYUNDAI TELECOM

HAS-R3071





هيونداي - فيديو فون

HYUNDAI® VIDEODOOR PHONE



Video
Door Phone



شركة الناصر
Alnasser Company



يحتوي هذا الجزء على مواد يمكن أن تؤدي إلى إصابة خطيرة أو حتى الموت. يرجى قراءة المحتويات ومعرفتها بشكل كامل من أجل الاستخدام الصحيح للجهاز. 

لا تضع أي منتجات تولد مغناطيسية قوية (مثل تلفاز كبير أو مكبر صوت) بالقرب من المنتج



احرص على عدم دخول ماء إلى كاميرا هاتف الباب عند تنظيف المدخل



لا يعمل هذا المنتج في حال إيقاف قاطع التيار أو في انقطاع التيار الكهربائي



اتضغط على الأزرار بواسطة أشياء حادة، مثل المثقاب أو الدبوس، أو تضع أي منها في الفتحة



لا تترك المنتج في مكان حيث تنقط أو ترش فيه المياه



يرجى الحفاظ على دليل الاستخدام بأمان و تسليم الدليل إلى المالك الجديد لمنزلك في حال الانتقال إلى منزل آخر جديد



التركيب الكهربائي للمبنى يحتاج إلى أن يكون مجهزاً بمفتاح طاقة رئيسي ثنائي القطب على أن يكون هناك فاصل توصل بين كل من القطبين لا تقل عن 3 ملليمتر أو أكثر.

يحتوي هذا الجزء على مواد يمكن أن تؤدي إلى إصابة خطيرة أو حتى الموت. يرجى قراءة المحتويات ومعرفتها بشكل كامل من أجل الاستخدام الصحيح للجهاز. 

يحظر أي محاولات لل فكك، أو الإصلاح، أو إعادة التصميم



لا تعرض المنتج للتأثيرات الفيزيائية أو الدخان أو الزيت أو الماء



لا تستخدم الماء أو المواد الكيميائية مثل الكحول لمسح الجزء الخارجي من المنتج بل قم باستخدام قطعة قماش جافة فقط



إذا كان هناك أي ضجيج غير طبيعي أو رائحة أو دخان ينبعث من المنتج، توقف عن استخدامه فوراً واتصل بمركز الخدمة



لا تقم بتركيب المنتج في مكان ساخن أو رطب بسبب معدات التسخين أو تلك التي تتعرض لأشعة الشمس المباشرة



للقاية من حدوث إصابة، يجب تركيب المنتج على الأرض أو الجدار بأمان وفقاً لدليل التركيب



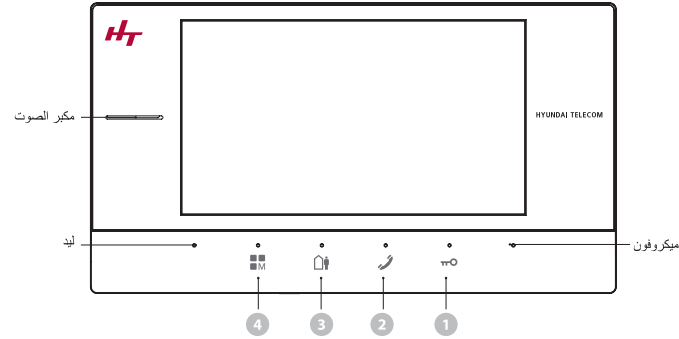

- | | | | |
|--|-----|---------|---|
| التمكين لفتح الباب | ↩ | فتح | 1 |
| التمكين للضغط على الزر والرد على المكالمات من هاتف الباب | ↑ ← | اتصال | 2 |
| تمكين / تعطيل مراقبة الباب ووضع Away | ↓ → | Away | 3 |
| أدخل قائمة التهيئة | ✓ | القائمة | 4 |

شبكة أسلاك

التثبيت

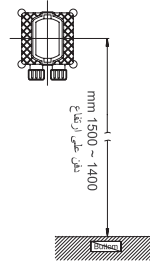
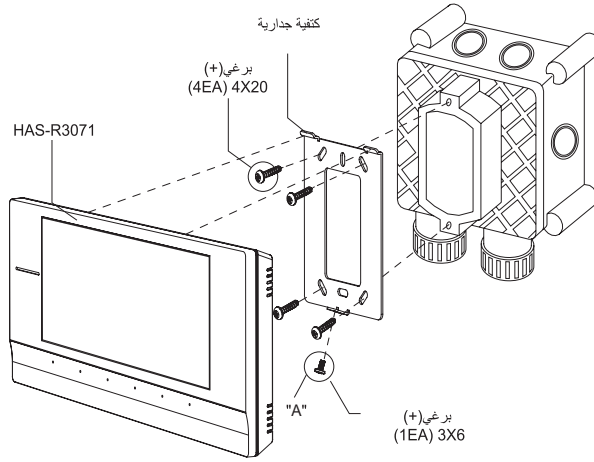

خطوات التثبيت بالترتيب

يتم تثبيت الصندوق الخلفي مدفوناً على ارتفاع 1400 ~ 1500 مم من الأسفل
رتب الأسلاك بحيث يمكن توصيلها ب SET، ثم ثبت الكثفية الجدارية على الصندوق الخلفي عن طريق ضبط الزاوية باستخدام برغي
(M4X25, 4EA).

أكمل الأسلاك الداخلية لـ HAS-R3071.

علق MAIN UNIT على صنادير من مكانين في الكثفية الجدارية ثم صل الـ HOLE CENTER للجزء "A" مع الـ HOLE CENTER
ال

للـ HAS-R3071

تثبيت باستخدام برغي (1EA) SCREW (M3X6, 1EA) مع موقع "A".

هاتف فيديو 1

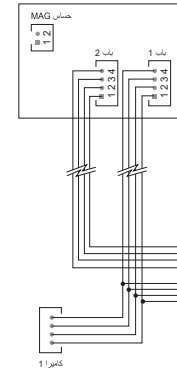

هاتف فيديو 2

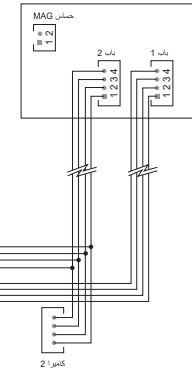

(VDP MAX 4EA)
...

ملاحظات هامة للتثبيت

لا يتم تثبيت وحدات الشاشة والكاميرا بحيث تتعرضا للأوساخ أو أشعة الشمس المباشرة (أو أي ضوء قوي آخر)
أو الرطوبة المباشرة أو ارتفاع درجة الحرارة (أكثر من 50 درجة) أو ظروف الرطوبة العالية.
لا تختار موقع تركيب معرض للاهتزاز أو الاصطدام. AC بحيث يسهل رؤية الـ LCD وتشغيل الشاشة.
حدد موقع التركيب بالقرب من مخرج

HDS-R1000

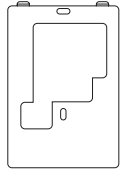

Bracket



3X6mm(1EA)
برغي تثبيت المنتج



(2EA) 4X20mm
Bracket ال تثبيت برغي

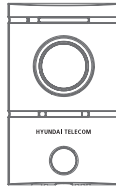

المنتج

HAS-R3071

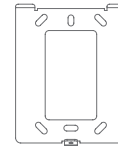

Bracket



المنتج

HDS-R2000



(2EA) 4X30mm
برغي تثبيت المنتج



كاب البرغي (2p)
غطاء البرغي



(2EA) 3.5X30mm
برغي تثبيت المنتج



(2EA) 6X35mm
استخدام حانطي

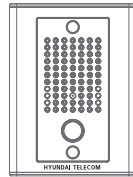

المنتج



سلك حسانس (1EA)2P Mag



(1EA) 3X6mm
برغي تثبيت المنتج

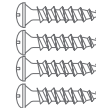

(4EA) 4X20mm
Bracket ال تثبيت برغي



سلك كاميرا الباب (2EA)4P



مكونات القائمة



1. الرئيسية

تتيح لك أزرار اللمس الموجودة في الجزء السفلي من تشغيل الجهاز. LCD الشاشة ال

* أثناء الإعداد، يمكنك العمل باستخدام الأزرار أسفل الشاشة ال LCD (السابق/يسار/يمين/ضبط)

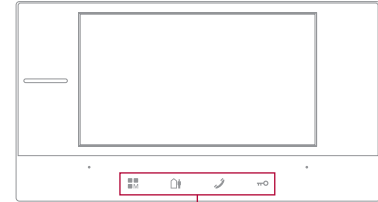

الوظيفة

الوظيفة	القائمة
ضبط لون الشاشة والتباين والتشيع، وقت إغلاق الشاشة.	الشاشة
تحديد مستوى صوت الجرس، صوت المكالمة، ونغمة الرنين.	الصوت
تحديد مستوى صوت الجرس، صوت المكالمة، ونغمة الرنين.	الإعدادات
وقت إنهاء المكالمة/ التهيئة.	إدارة الجهاز

